

# ИНСТРУКЦИЯ

**EVO-30**

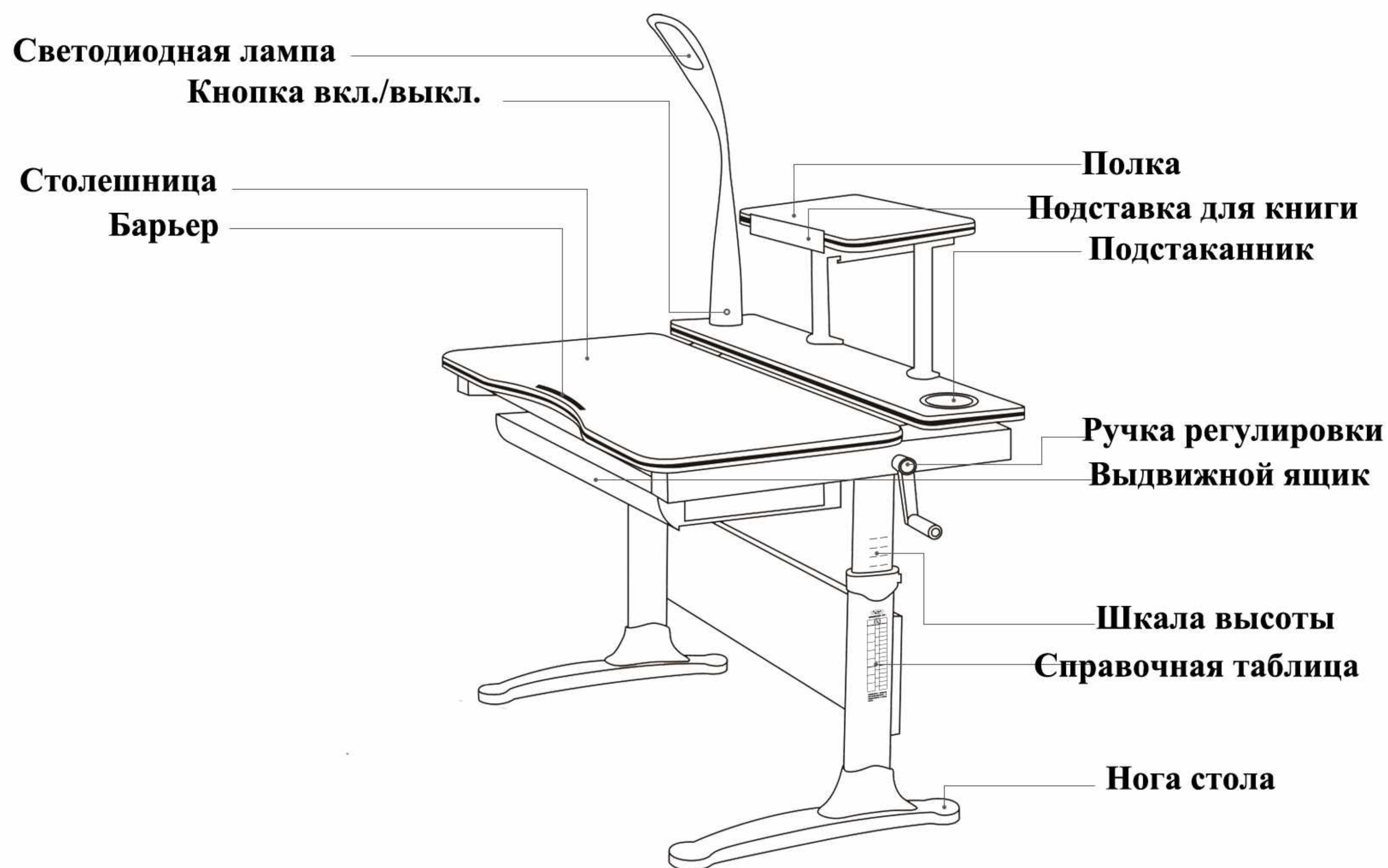



- Высокая цветопередача
- Нет мерцания
- Нет бликов
- Нет термоизлучения
- Сенсорный переключатель
- 3 режима освещения: обучение (холодный свет), отдых (теплый свет), утро (естественное освещение)
- В зависимости от среды, лампа автоматически регулирует яркость света

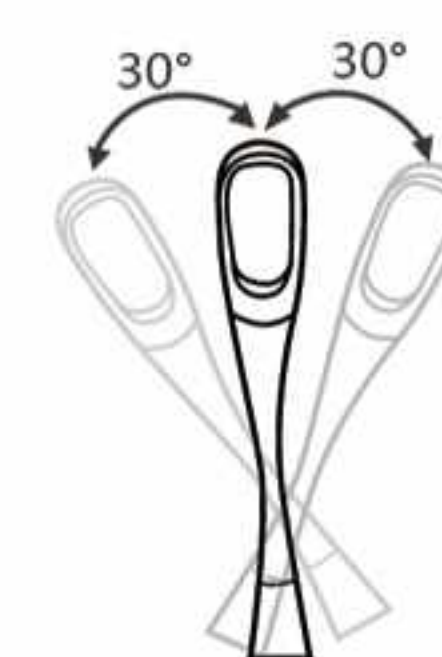

Лампу можно повернуть  
вправо-влево на 30 градусов.  
Во время поворота  
держите лампу за  
основание

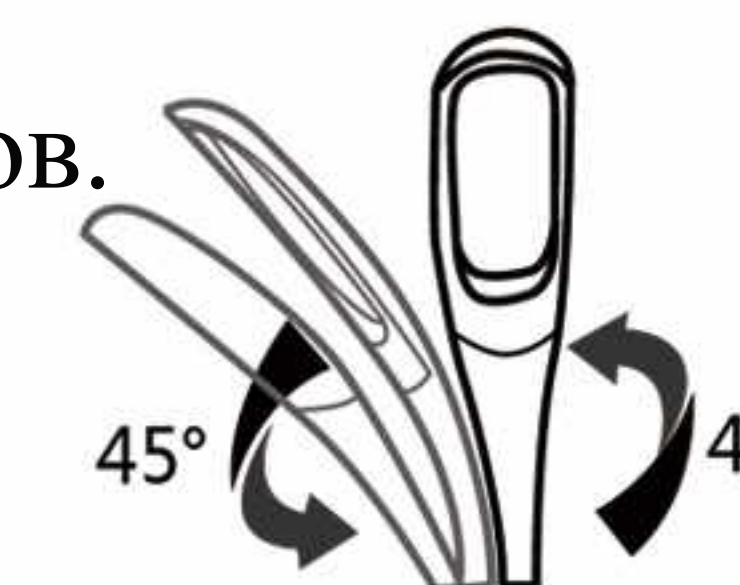

Сам колпак лампы тоже  
поворачивается на 45 гра-  
дусов вправо и влево.  
Во время регулировки  
не давите слишком сильно,  
чтобы не сломать

1. Светодиодная лампа имеет 3 режима работы;
2. Столешница изготовлена из высококачественного материала класса E1;
3. Рама стола изготовлена из прочного металла и пластика;
4. Чтобы книги и другие предметы не падали со стола, на столешнице установлен барьер;
5. Стабильность стола обеспечивают опоры под его ногами;
6. Подставка для книги имеет угол наклона 90 градусов;
7. Благодаря подстаканнику никакая жидкость не разольется на стол;
8. Кромка столешницы изготовлена из пищевого пластика;
9. Очень вместительный выдвижной ящик;
10. Шкала высоты имеет 14 диапазонов регулировки;
11. Справочная таблица подскажет какой должна быть высота стола согласно росту Вашего ребенка;
12. Этот стол подходит детям от 3 до 18 лет.

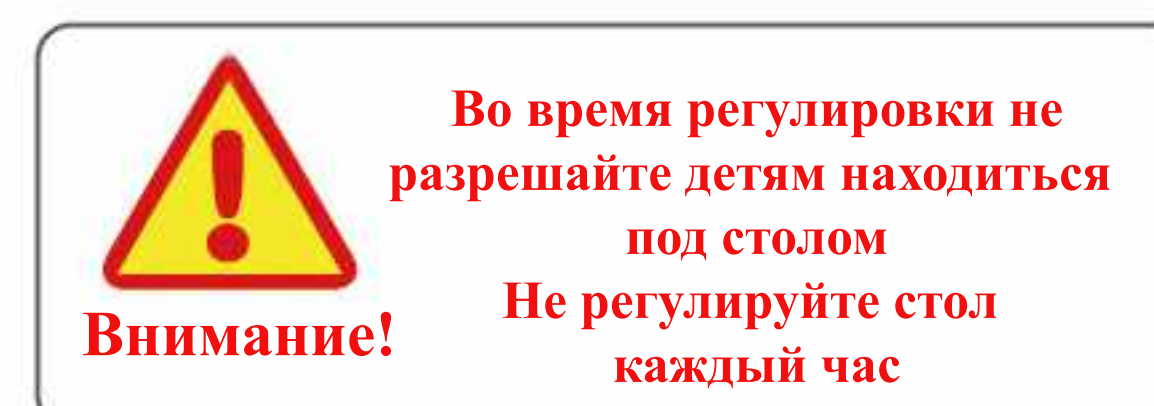

### Внимание!

1. Не разбирайте лампу самостоятельно
2. Пользуйтесь только оригинальной зарядкой
3. Во время регулировки не давите на лампу слишком сильно, чтобы не сломать ее
4. Избегайте горячих и влажных мест
5. Не смотрите очень долго на лампу - это может навредить Вашим глазам

### Пожалуйста, не используйте лампу, если:

1. поломаны шнур питания и зарядка
2. лампа влажная или попала под дождь
3. идет дым
4. лампа необычно мигает

Список деталей



1. Столешница
2. Ноги стола
3. Планка
4. Шестигранные ключи
5. Двусторонняя отвертка
6. Фиксаторы для ног стола
7. Винты
8. Шайбы
9. Механическая ручка для регулировки высоты стола
10. Полка
11. Металлические опоры для полки
12. LED-лампа
13. Блок питания для лампы.
14. Выдвижной ящик
15. Направляющие для выдвижного ящика

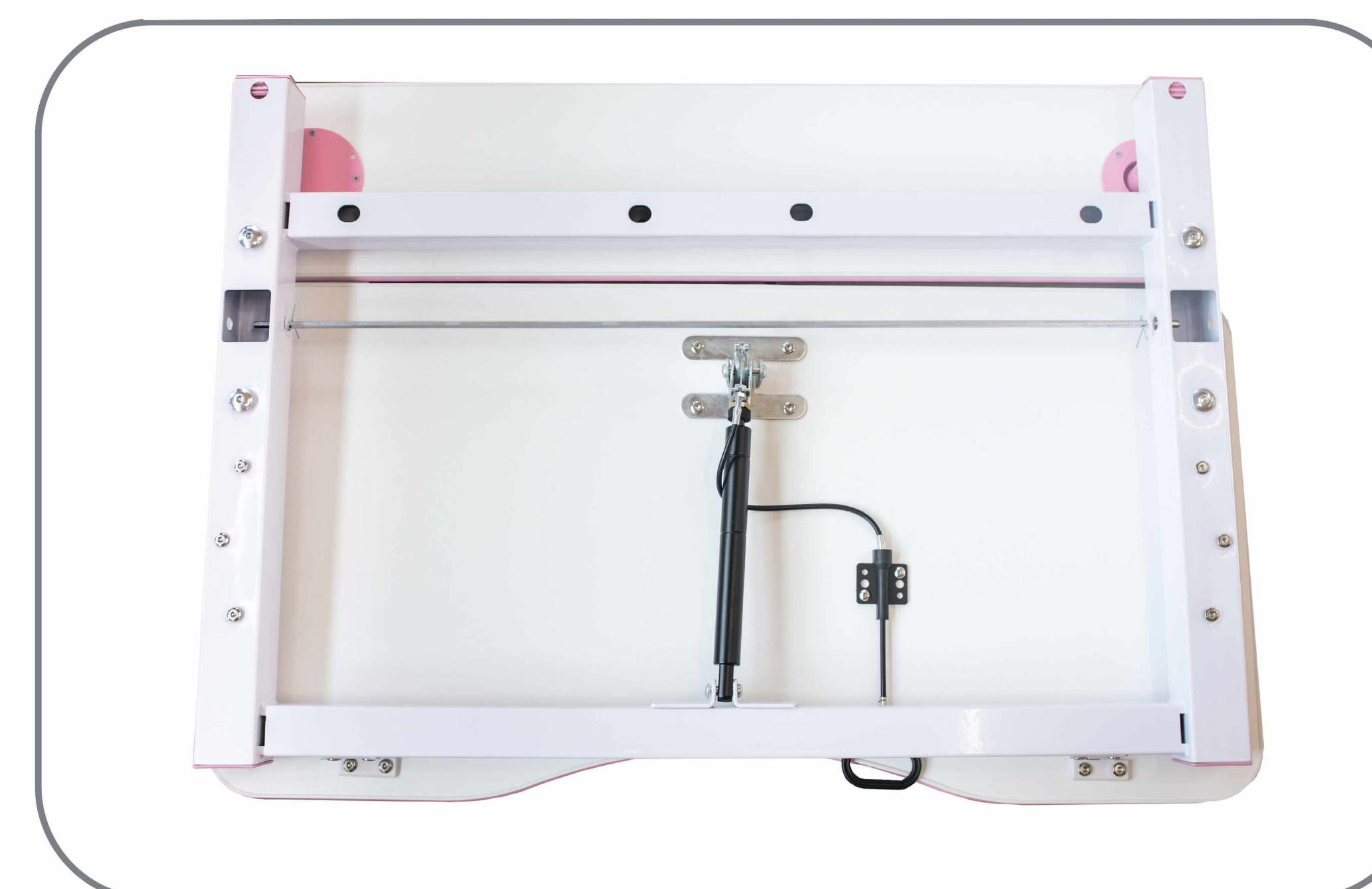

1. Переверните столешницу и положите ее на ровную поверхность.



2. Вставьте механическую ручку в блок и на обеих ногах стола установите одинаковую высоту.

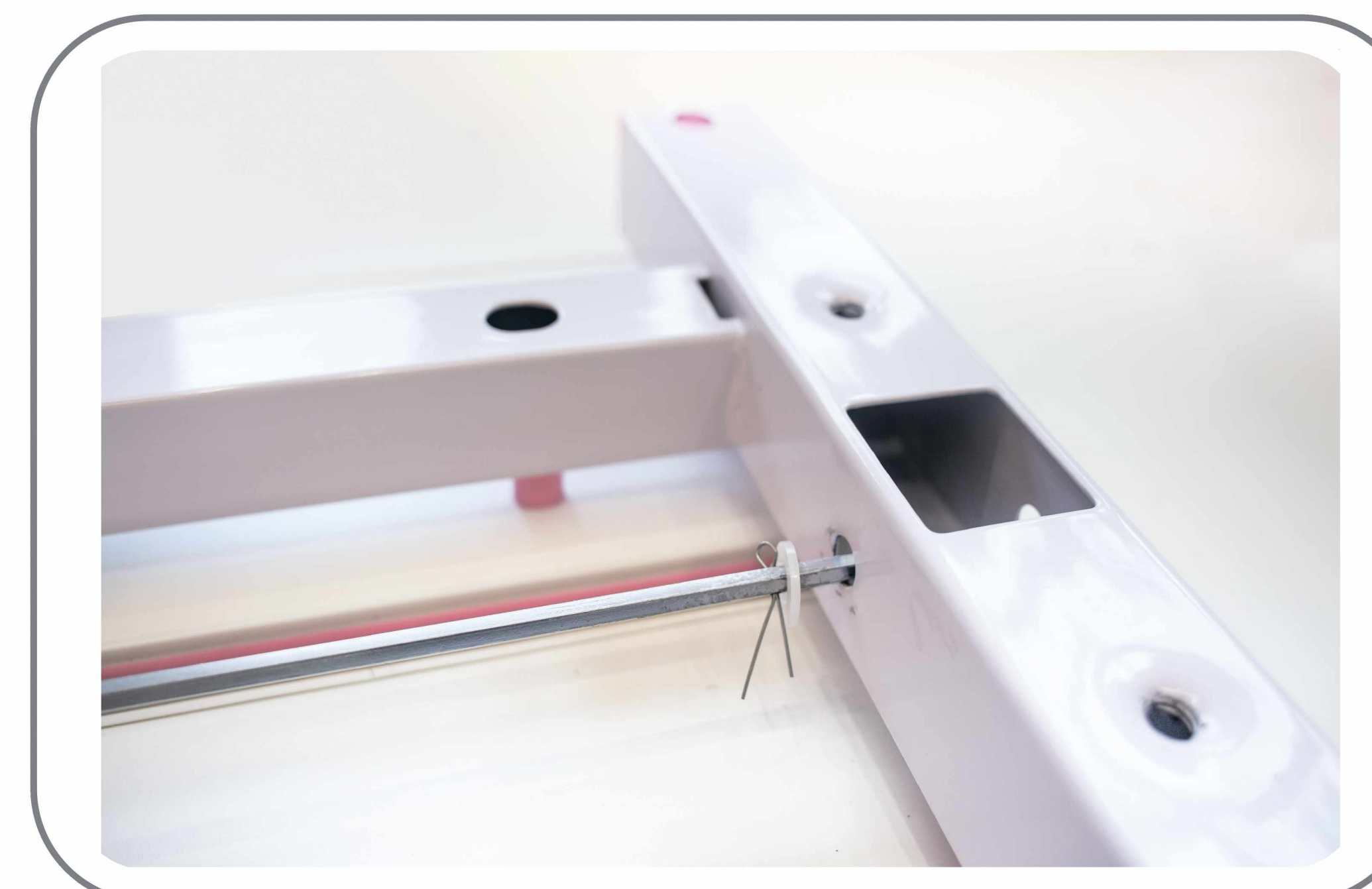

3. Вытяните петли из шестигранного вала, а затем и сам вал с шайбами из рамы стола.



4. Винты для крепления ног стола вкручены в раму. Их необходимо выкрутить.

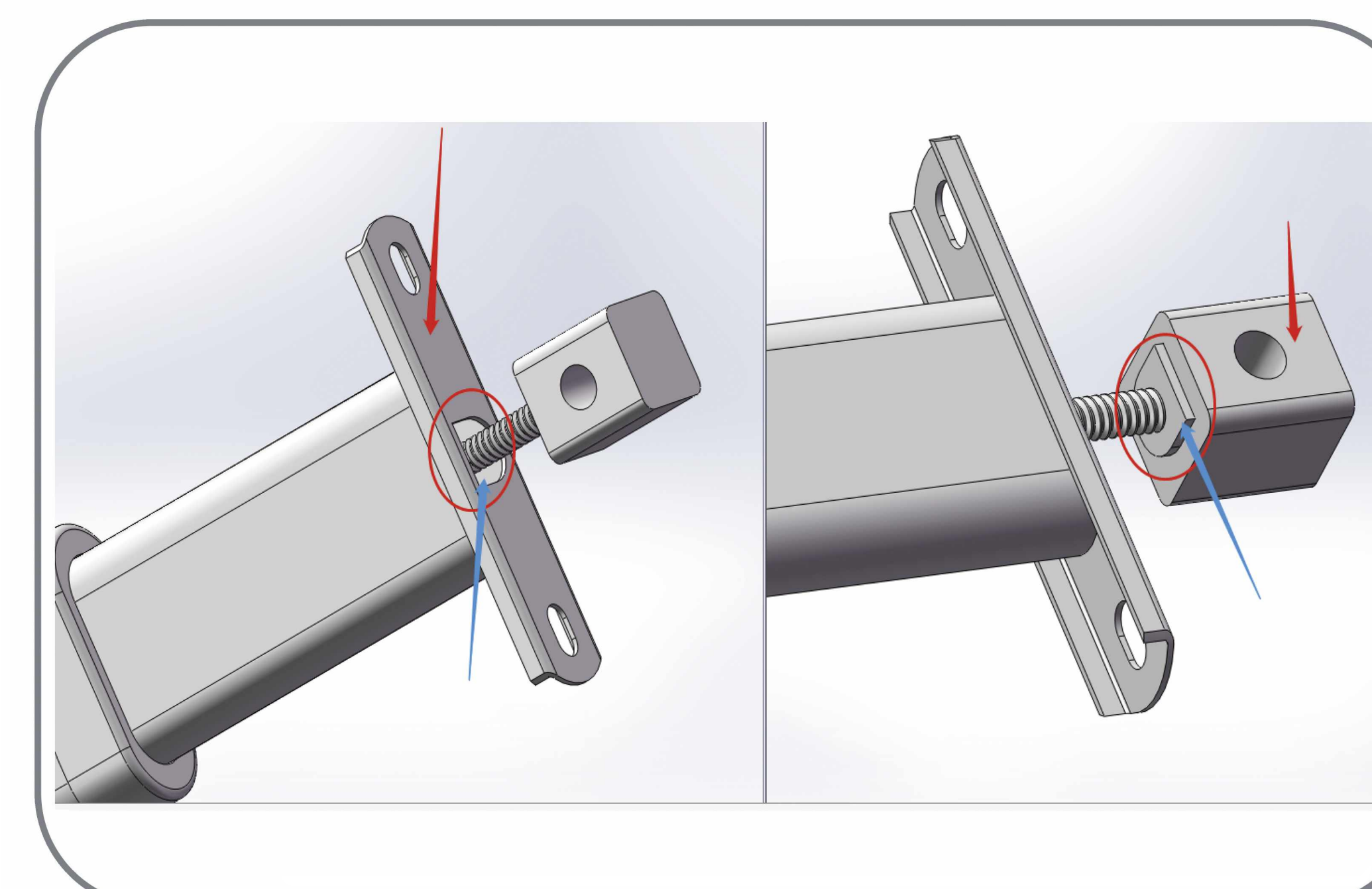

5. **Очень важно!** При сборке стола обратите внимание на правильную установку механизмов. (Форма отверстия на ноге должна совпадать с формой на механизме). При неправильной установке механизмы выходят из строя!

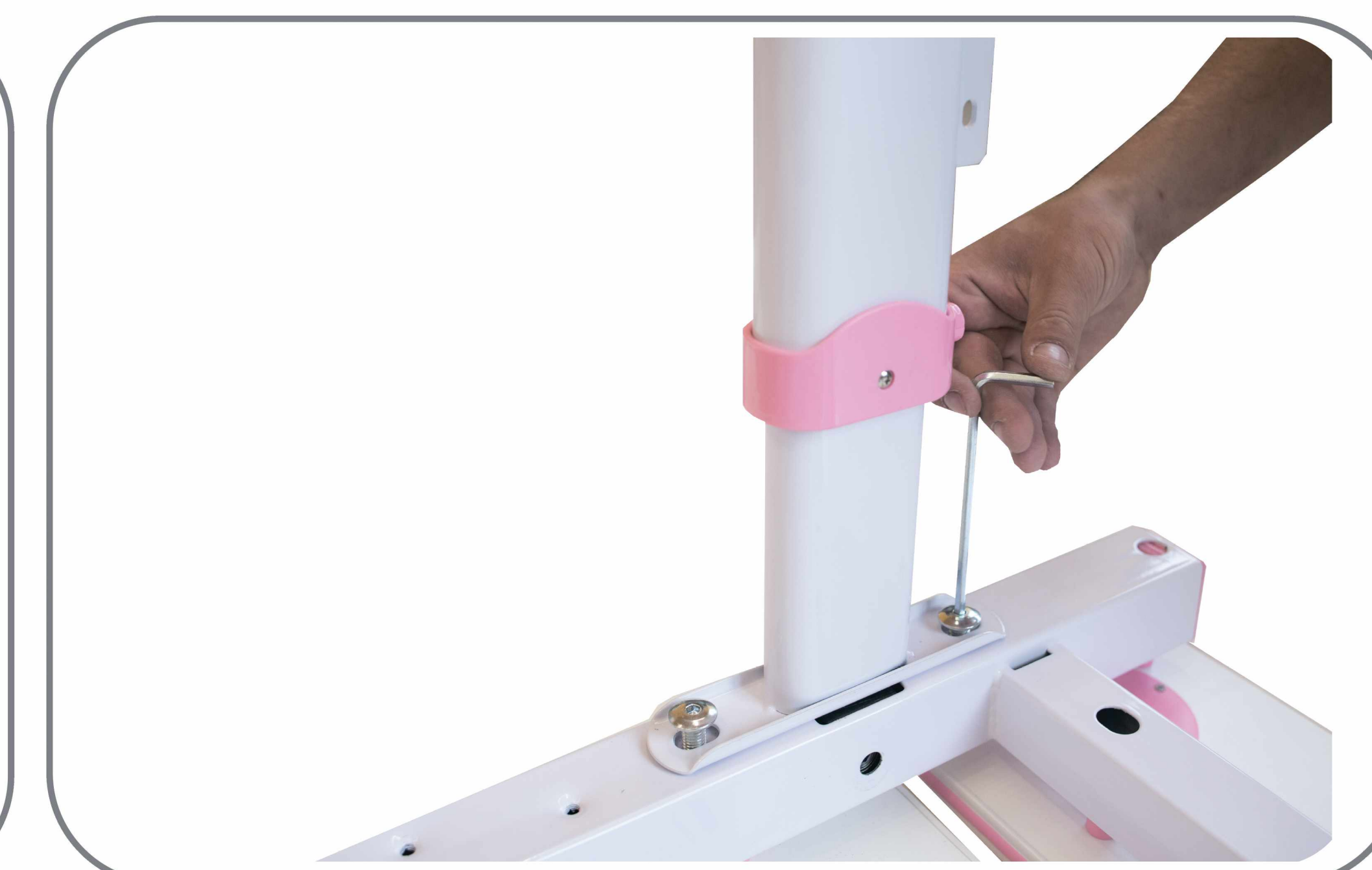

6. Зафиксируйте ножки стола винтами с помощью шестигранного ключа.

Эргономичный стол  
Модель: EVO-30  
СБОРКА СТОЛА

Эргономичный стол  
Модель: EVO-30  
СБОРКА СТОЛА

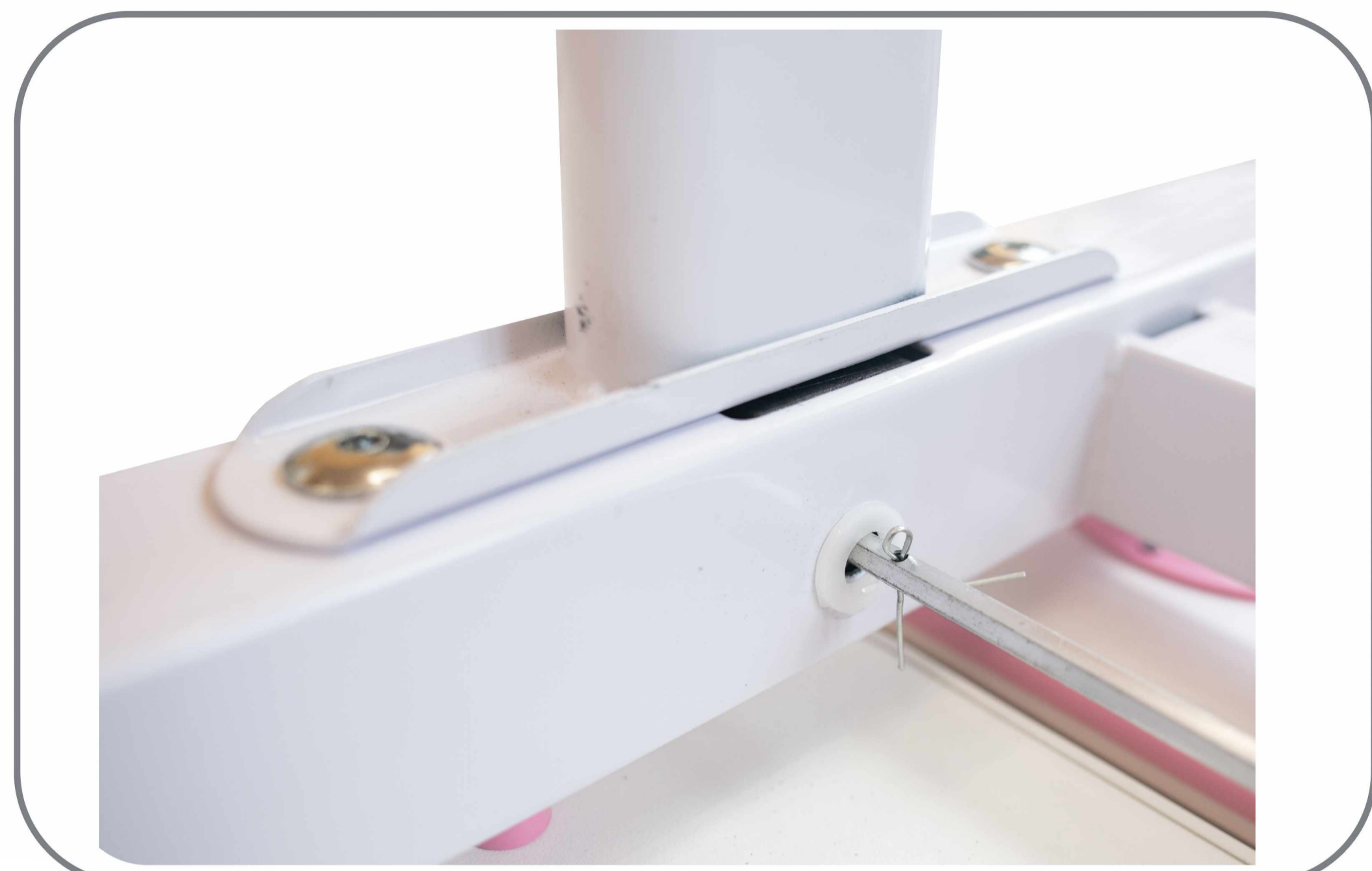

7. На вал с обеих сторон наденьте шайбы и вставьте его в специальные отверстия на раме стола. Затем вставьте в вал петли.

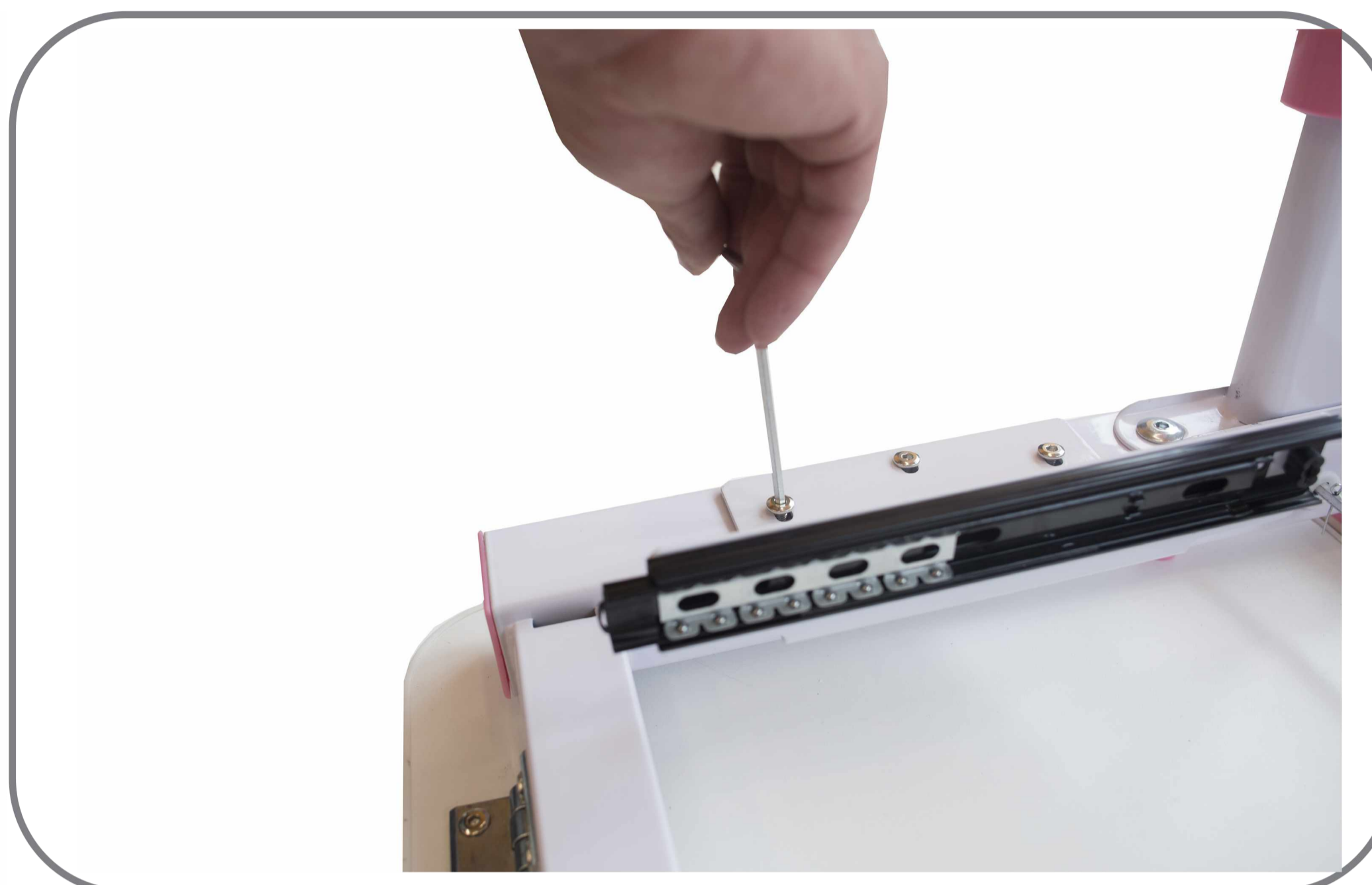

8. Шестигранным ключом прикрутите ползья к раме с обеих сторон.

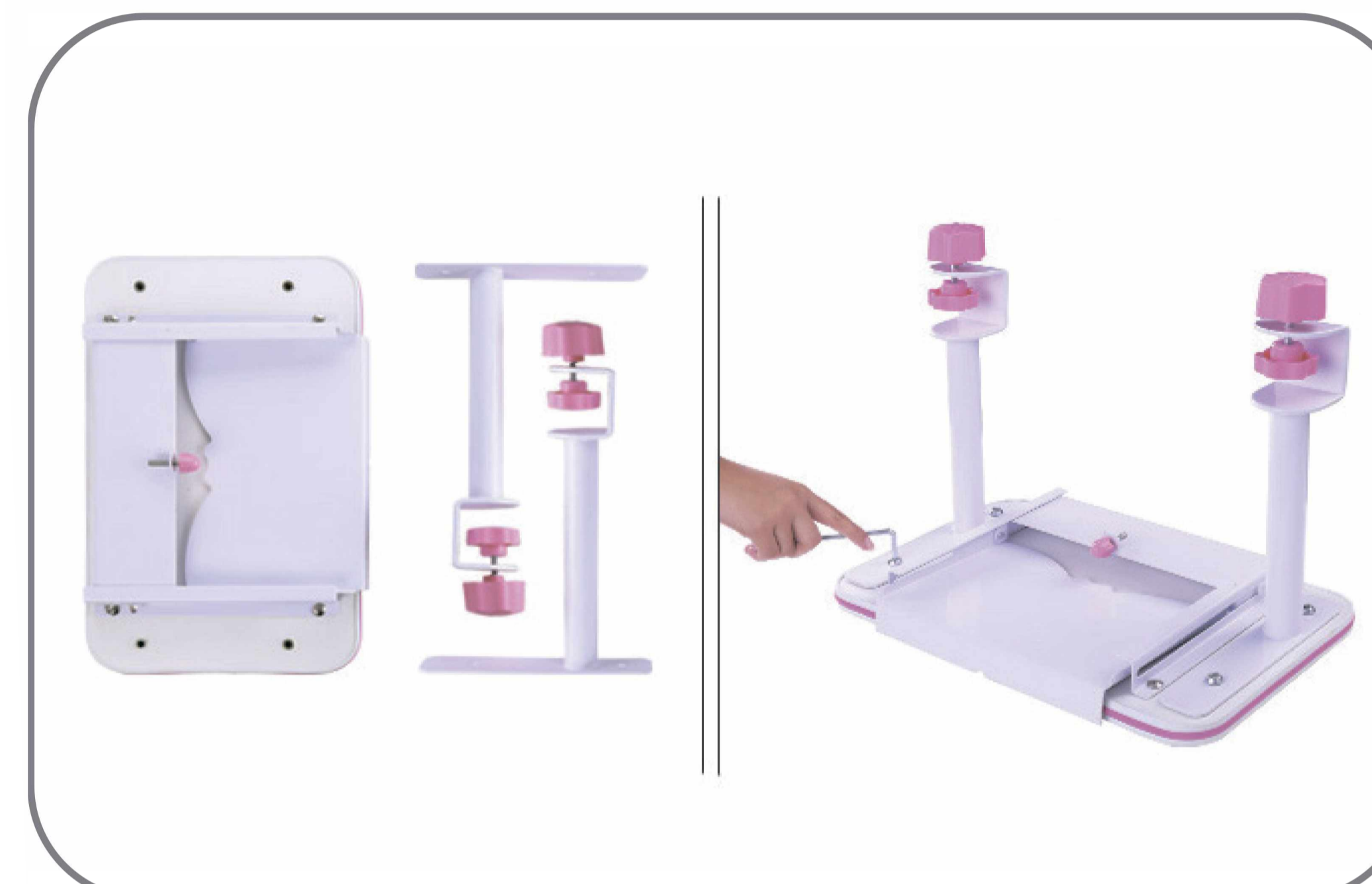

13. К полке прикрутите металлические опоры. Сильно затяните винты.



14. Зафиксируйте полку на столешнице с помощью винтов, как показано на рисунке.



9. Вставьте ящик в ползья.



10. Проверьте плавность скольжения установленного ящика.



15. Вставьте лампу в отверстие с небольшим усилием, чтобы лампа была устойчиво закреплена. Подключите блок питания к лампе, а затем к сети.



16. Вставьте ручку в вал справа до самого упора. Теперь стол можно опускать и поднимать.



11. С помощью шестигранника прикрутите планку к ногам стола.



12. Переверните стол. Вставьте фиксаторы в ноги стола и затяните их.



17. Отрегулируйте специальные опоры, чтобы стол стоял ровно.

**Обратите внимание!** Цвет и форма деталей может отличаться от цвета и формы деталей, представленных на рисунке.



**Регулировка высоты стола**

1. Чтобы поднять стол, необходимо вращать ручку по часовой стрелке
2. Чтобы опустить стол, необходимо вращать ручку против часовой стрелки

Для того, чтобы посмотреть видео-инструкцию по сборке Evo-30, отсканируйте QR-код на Вашем смартфоне:



**РЕГУЛИРОВКА УГЛА НАКЛОНА СТОЛЕШНИЦЫ**



1. Потяните ручку на себя и наклоните столешницу



2. Отпустите ручку. Она вернется в исходное положение и угол наклона зафиксируется

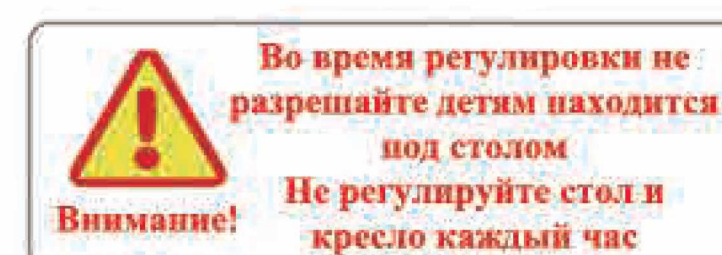

Во время регулировки не разрешайте детям находиться под столом  
 Не регулируйте стол и кресло каждый час

