

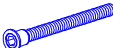

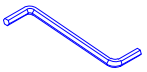



№1. Стяжка шурупная (конфирмат)	№2. Ключ 4мм	№3. Шкант 8x30	№4. Винт 6x30	№5. Футорка	№6. Саморез 4x40
					
8шт.	1шт.	8шт.	8шт.	8шт.	10шт.
			№7. Стяжка кроватьная М6x70	№8. Стяжка-бочонок	№9. Латодержатель
					
			8шт.	8шт.	30шт.

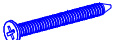
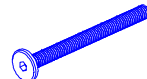

#### Уважаемый покупатель.

Для удобства транспортировки и предохранения от повреждения мебель поставляется в разобранном виде. В целях повышения надежности и долговечности изделий, улучшения их качества, повышения эстетичности и комфортности, производитель оставляет за собой право совершенствования конструкции изделий, замены крепежной фурнитуры без внесения изменений в настоящую инструкцию. Прежде чем приступить к сборке, внимательно ознакомьтесь с настоящей инструкцией.

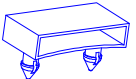
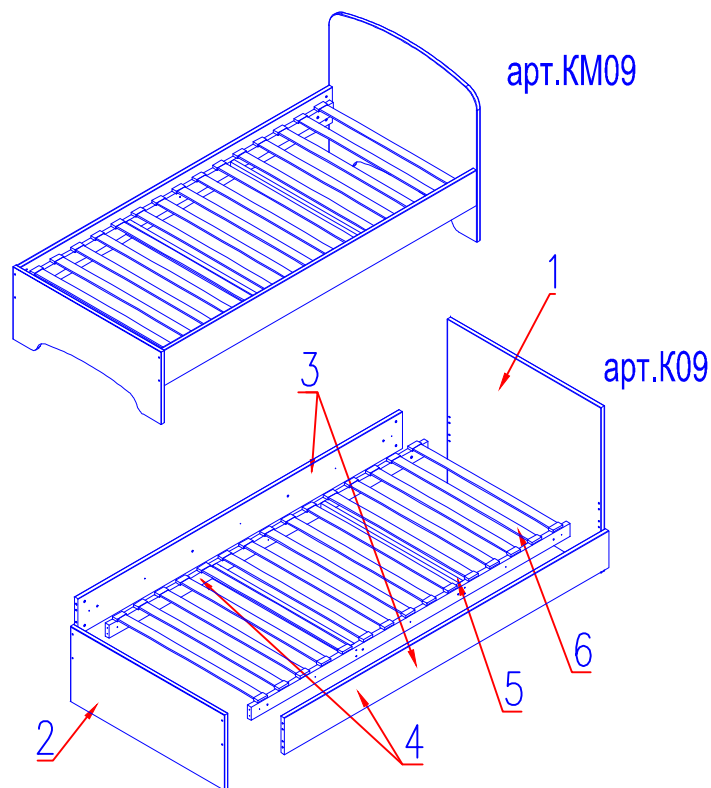
#### Правила сборки.

Сборку следует производить на ровном полу, покрытом тканью или бумагой, во избежание повреждений кромок и загрязнения мебели. Необходимо соблюдать осторожность, чтобы не повредить поверхности деталей. Крепление деталей должно быть прочным, без допусков на качание.

#### Подготовка к сборке.

1. Проверьте комплектность каждого пакета.
2. Проверьте наличие фурнитуры и метизов.
3. Перед началом сборки необходимо определить расположение деталей в изделии в соответствии со схемой сборки.

#### Рекомендации по сборке, эксплуатации и уходу за мебелью.

1. Мебель рекомендуется эксплуатировать в помещениях с температурой не ниже +10°C и влажностью 65+-15 %.
2. Изделие не рекомендуется устанавливать вблизи сырых стен или источников тепла (печей, батарей или других отопительных приборов). Не проливать жидкости на поверхности изделия!
3. Соединения с помощью винтов, шурупов, и стяжек необходимо периодически проверять и производить их затяжку.
4. Удаление пыли с поверхности мебели следует производить сухой мягкой тканью или специальными салфетками. Для сохранения внешнего вида мебели рекомендуется периодически производить обработку поверхностей специальными составами, предназначенными для ухода за мебелью, в соответствии с инструкцией по их применению. Выполнение данных условий позволит в течении длительного времени сохранить эстетические и эксплуатационные качества наших изделий.

#### Гарантии изготовителя:

1. Приобретая изделия мебели, убедитесь в отсутствии механических повреждений.
2. Компания несет ответственность за соответствие товара предъявленным требованиям, при условии соблюдения правил транспортировки, сборки и ухода за мебелью.
3. Претензии от покупателей принимаются магазинами, продавшими товар в течении 24 месяцев со дня продажи, с обязательным приложением товарного чека и упаковочного талона.

Благодарим Вас за покупку и выражаем уверенность, что при соблюдении правил сборки и условий эксплуатации мебель будет надежно служить Вам в течении длительного времени.

Комплект поставки				
№п/п	Наименование	Размер, мм		Кол - во
1	Спинка головная	963	882	1
2	Спинка ножная	963	402	1
3	Царга	2014	196	2
4	Продольный брусок основ.	1966	70	2
5	Средник	866	70	2
6	ламели	900	53	15

#### Порядок сборки

1. Произвести сборку основания кровати: соединить продольные бруски основания (дет.4) со средниками (дет.5) с помощью стяжки №1, закрутив ее ключом №2.
2. В большие отверстия царги (дет.3) необходимо забить футорки №5.
3. Далее необходимо прикрепить царги к продольным брускам основания кровати при помощи саморезов 4x40 №6 и винтов 6x30 №4, которые необходимо вкрутить в установленные футорки.
4. Соединить спинки кровати (дет.1,2) с царгами, при помощи шкантов №3 и кроватьных стяжек №7 и №8. Закрутив винт №7 ключом №2.
5. Установить ламели (дет.6) в латодержатели №9 и закрепить их в отверстия на продольных брусках.

Внимание! Отверстия в брусках со смещением.

